

**Техническое задание**  
на поставку сантехнической продукции  
в ПАО «ГК «Космос»

Утверждаю  
Член правления,  
Генеральный менеджер  
ПАО «ГК «Космос»  
А.Ю. Швейн  
«    »    »    »  
2018г.

**1. Общая информация о Заказчике.**

ИНН: 7717016198

Полное наименование Публичное акционерное общество «Гостиничный комплекс «Космос».

Сокращенное наименование: ПАО «ГК «Космос» (далее по тексту Гостиничный комплекс).

Адрес объекта: 129366, Россия, Москва, проспект Мира, д. 150.

**2. Цель закупки.**

Обеспечение подразделений Гостиничного комплекса сантехнической продукцией (далее Продукция).

**3. Описание объекта закупки**

**3.1. Таблица требуемых сантехнических материалов**

№	Номенклатура	Описание товара, качественные характеристики	Страна производителя	Ед. изм.	Кол-во	Стоимость за ед., рублей с НДС	Итого в год, рублей с НДС
1	Смеситель для ванны	<ul style="list-style-type: none"> <li>• Лагуль (однорукий, толстостенный, цельный корпус)</li> <li>• Аэратор – распылитель (Хром – металл, состав: набор сеток распылителей, наружная резьба 3/4" (20))</li> <li>• Крепление рукоятки - Volpic</li> <li>• Защита от обратного потока воды</li> <li>• Ограничитель температуры воды</li> <li>• Расход воды 22 л/мин</li> <li>• Автоматическое или полупавтоматическое переключение души/ванна (рычаг-толкатель с круглым элементом или флажок-переключатель)</li> <li>• Штихмас 150 ± 16 мм</li> <li>• Эксцентрики с шумопоглощающим эффектом</li> <li>• Прокладки 3/4" с сеткой от мелких частиц</li> <li>• Подключение шланга душа за Аэратором</li> <li>• Упаковка - жесткая (картон, внутренняя мягкая упаковка с формой под смеситель, паспорт)</li> </ul>	Европа	шт.	300		

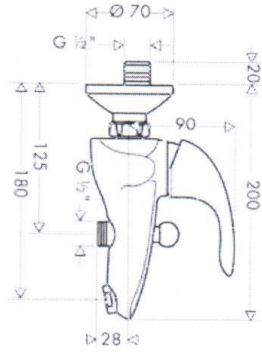

или

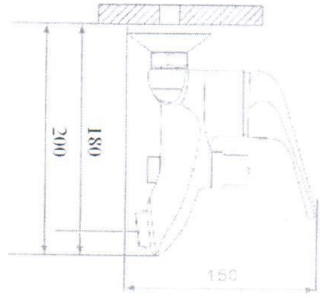



																																							</																																																																																																																																					

3	<p>Сиденье для унитаза</p> <ul style="list-style-type: none"> <li>• Материал - дюрропласт (утолщенный)</li> <li>• Длина – до 44.5см.</li> <li>• Ширина – до 36,5см.</li> <li>• Высота – от 3,5см.</li> <li>• Область применения – бытовая</li> <li>• Цвет – белый</li> <li>• Стилистика дизайна</li> <li>• Сиденье с мягким опусканием (без микролифта)</li> <li>• Оснащение – крепления металлические <b>(регулируемые по ширине и глубине)</b></li> <li>• Шпильки до L - 9см.</li> <li>• Гайка – флажок (прокладки в комплекте)</li> <li>• Уловители (опоры между унитазом и сиденьем резинов.)</li> </ul>	Европа	шт.	200		
4	<p>Унитаз приставной для инсталляции</p> <ul style="list-style-type: none"> <li>• Тип: приставной для инсталляции (скрытый бачок)</li> <li>• Форма: округлая</li> <li>• Угловая конструкция: нет</li> <li>• Материал: санфарфор</li> <li>• Выпуск: горизонтальный (в стену)</li> <li>• Функция биде: нет</li> <li>• Система "Антивсплеск": есть</li> <li>• Дизайн: классический</li> <li>• Цвет: белый</li> <li>• Длина (см): 48</li> <li>• Ширина (см): до 36</li> <li>• Высота (см): 39</li> </ul>	Европа	шт.	20		

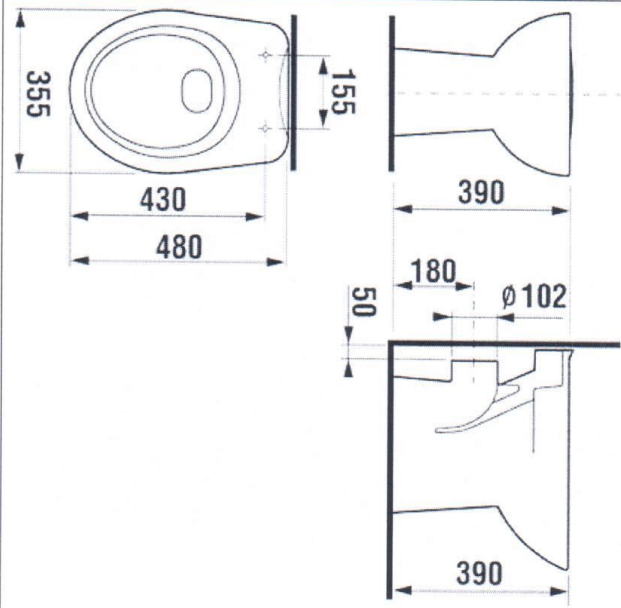

5	<p>Ванна метал. с бортиком (в комп. вход. ножки и прокладка 0x70 протившумная)170</p>	<ul style="list-style-type: none"> <li>• Материал - сталь до 3,5 мм</li> <li>• Типоразмер длина - 170</li> <li>• Типоразмер ширина - 70</li> <li>• Вид установки - (встраиваемая) приставная</li> <li>• Угловое изделие - нет</li> <li>• Ручки - без ручек</li> <li>• Стилетика дизайн - стандарт</li> <li>• Глубина см - 39</li> <li>• Цвет - белый</li> <li>• Противоскользящее покрытие (рифленое дно в ванне) - нет</li> <li>• Бортик по периметру форма - да</li> <li>• Форма - прямоугольная</li> <li>• Гарантия - 10 лет (от скв. коррозии)</li> <li>• Монтаж - на ножках регулир. по высоте</li> </ul>	Европа	шт.	15	
---	---	--	--------	-----	----	--

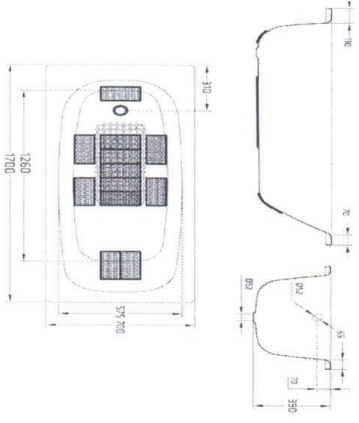
						
6	<p>Душевая штанга</p> <ul style="list-style-type: none"> <li>• Длина монтаж мм - до 620</li> <li>• Вылет от стены мм - до 61</li> <li>• Форма - округлая (или овал)</li> <li>• Изделие - душевая штанга</li> <li>• Материал - держатель душа - пластик, трубка - латунь</li> <li>• Стилизация дизайн - стандарт</li> <li>• Цвет - хром</li> <li>• Назначение - для душа</li> <li>• Монтаж - вертикальный</li> <li>• Отверстия для монтажа - на 2 отверстия</li> </ul>	Европа	шт.	150		



		<ul style="list-style-type: none"> <li>• Изделие - душевая лейка</li> <li>• Назначение - для душа</li> <li>• Массажная по потоку (резиновые направляющие по выходу воды)</li> <li>• Глубина - 3,5см</li> <li>• Ширина – 10см</li> <li>• Высота - 24,5см</li> <li>• Цвет - хром (двойное напыление)</li> <li>• Сетка уловитель (фильтр на входе)</li> <li>• Форма - округлая</li> <li>• Держатель для руки (удобный)</li> </ul>	Европа	шт.	150		
7	Лейка душа						

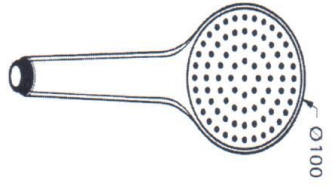
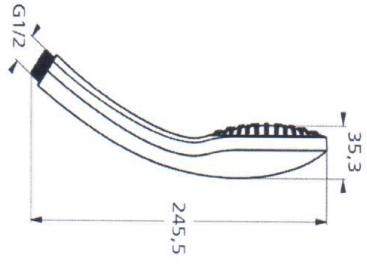

- Тип - душевой шланг
- Материал - наружный - нержавеющая сталь (или алюминий), лента, внутренний - силикон или резина с каучуком вн. трубка
- Исполнение шланга - двойная оплетка
- Длина шланга - L до 1700 мм
- Фильтр сетка (монтаж - внутренний)
- Цвет - хром
- Защита от перекручивания и перелома
- Современный стиль
- Стандарт подводки 1/2" «Европа» (15)
- Форма: подводки - «круглая» (гайка)
- Форма: подводки - «конус» (с резиновым кольцом)



Шланг для душа

8

Европа

шт.

500

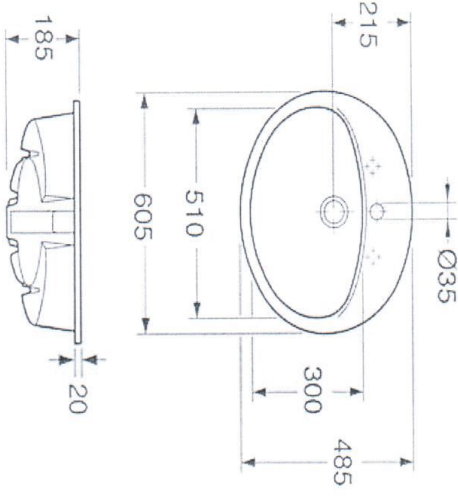
<p>9</p> <p>Раковина номерная (накладная для столешницы из: 1. ДСП; 2. искусственного камня)</p>	<ul style="list-style-type: none"> <li>• Тип встраиваемая - сверху</li> <li>• Материал - санфарфор</li> <li>• Ширина - 60.5см</li> <li>• Глубина - 48.5см</li> <li>• Высота – 19см</li> <li>• Область применения - бытовая</li> <li>• Гарантия от 5 лет</li> <li>• Крепление - к столешнице</li> <li>• Крепление смесителя раковины - (по середине)</li> <li>• Готовых отверстий для смесителя - 1</li> <li>• Диаметр слива - 4.5см</li> <li>• Форма - овальная</li> <li>• Асимметричность - нет</li> <li>• Угловая конструкция - нет</li> <li>• Стигистика дизайна - современный стиль</li> <li>• Цвет - Белый</li> <li>• Перелив - есть</li> </ul> 	<p>Европа</p>	<p>шт.</p>	<p>15</p>		
--	--	---------------	------------	-----------	--	--

**\* В коммерческом предложении необходимо заполнить вышеуказанную таблицу (столбцы «Стоимость за ед.» и «Итого в год» в ячейке внизу таблицы) и в поле «Цена договора, предложенная участником закупки» на электронной площадке указать итоговую сумму, указанную в нижней ячейке таблицы**

4. **Срок поставки** - в течение календарного года с даты заключения договора. Поставка товара осуществляется партиями по заявке Заказчика в течение 2-х рабочих дней с даты получения заявки на поставку от Заказчика.

5. **Способы оплаты** – безналичный расчет, по факту поставки в течение 21 календарных дней на основании счета, счета-фактуры.

#### **6. Требования к качеству товара:**

6.1. Соответствие предлагаемого к поставке товара в полном объеме российским стандартам, принятым для данного вида товаров с подтверждением соответствующими сертификатами.

6.2. Тара, упаковка, маркировка должны обеспечивать сохранность при обычных условиях хранения, транспортирования, соответствовать техническим стандартам, техническим условиям. В случае поставки товара в специализированной невозвратной таре и упаковке, стоимость тары и упаковки включается в стоимость товара.

6.3. Заказчик имеет право при приемке товар передать выборочно на экспертизу образцы поставляемого товара на предмет проверки качества поставляемого товара. В случае обнаружения товара несоответствующего качества и отказ Поставщика проясвести замену некачественного товара на качественный Заказчик имеет право:

- в одностороннем порядке отказаться от исполнения договора, направив Поставщику соответствующее уведомление,
- потребовать уплаты штрафа в размере 50 (пятидесяти) % от стоимости партии некачественного товара,
- возмещение расходов на проведение экспертизы.

#### **7. Обязательные требования:**

7.1. Участник должен соответствовать требованиям, предъявляемым законодательством Российской Федерации к лицам, осуществляющим выполнение работ/оказание услуг, являющиеся предметом электронных торгов.

7.2. Участник должен соответствовать требованиям о не проведении ликвидации участника электронных торгов или не проведении в отношении участника электронных торгов процедуры банкротства.

7.3. Участник должен соответствовать требованиям о не приостановлении деятельности участника электронных торгов в порядке предусмотренном Кодексом Российской Федерации об административных правонарушениях на день регистрации участника на электронные торги.

7.4. Участник должен соответствовать требованию об отсутствии у участника электронных торгов задолженности по начисленным налогам и сборам и иным обязательным платежам в бюджеты любого уровня или государственные внебюджетные формы за прошедший календарный год, размер которой не превышает двадцать пять процентов балансовой стоимости активов участника электронных торгов по данной бухгалтерской отчетности за последний завершенный отчетный период, что подтверждается актом

налогового органа.

7.5. Участник не должен оказывать влияние на деятельность Заказчика, Организаторов, та также сотрудников и аффилированных лиц.

7.6. Участник должен работать на Российском рынке не менее одного года и соответствовать требованию об отсутствии фактов нарушения обязательств по договорам с ОАО АФК «Система», в том числе фактов задержки поставок товаров/выполнения работ/предоставления услуг в течение последнего календарного года.

7.7. Участник должен действовать и иметь действующие филиалы (агентства, подразделения, представительства, склады) на территории г. Москвы и Московской области.

## 8. Дополнительные условия:

8.1. Условия поставки – доставка осуществляется транспортом Поставщика, включая погрузку/выгрузку товара. При приеме товара Заказчик имеет право проводить выборочный контроль качества товара, а в случае возникновения необходимости Заказчик осуществляет контроль в размере 100% объема поставляемого товара. Поставщик производит доставку товара в рабочие часы и не позднее чем за 1 час до окончания рабочего времени.

8.2. Адрес поставки – г. Москва, ул. Проспект Мира, дом 150.

8.3. Требования к обслуживанию и расходам на эксплуатацию – все расходы в рамках гарантийного обслуживания (замена, ремонт) несет Поставщик.

9. **Порядок формирования цены** – цена должна быть указана в рублях, являться фиксированной на весь срок действия договора, должна включать в себя все расходы на перевозку, страхование, уплату таможенных пошлин, налогов (в т.ч. НДС), доставку к месту нахождения склада Заказчика, всех погрузочно-разгрузочных работ (в т.ч. занос товара на склад Заказчика или к месту его хранения) и другие обязательные платежи.

10. Продукция должна соответствовать по качеству, стандартам, техническим условиям, иной документации, устанавливаемой требованиями к качеству данной продукции, и иметь сертификат, паспорт, руководство по эксплуатации, соответствующую маркировку на русском языке.

Заместитель технического директора



А.В. Сaitыков

«Утверждаю»

Директор департамента закупок  
И.В. Семочкина